

# BOXI caissons Tower



## CARACTÉRISTIQUES

- 2 largeurs - 360 mm, 420 mm ;
- 2 profondeurs : 800 mm (pour les bureaux simples), 820 mm (pour les bureaux benches) ;
- 3 hauteurs : 740 mm, 1090 mm, 1200 mm ;
- Différentes combinaisons intérieures.

## NORME DE QUALITE

- EN 14073-2:2004
- EN 14073-3:2004
- EN 14074:2004

## INFORMATIONS TECHNIQUES

### Corps

- MFC (mélamine) 16 mm avec chants 1 mm ;
- MFC (mélamine) 18 mm avec chants 1 mm ;
- MFC (mélamine) 25 mm avec chants 2 mm (uniquement pour H = 740 mm en haut et H = 1090 mm au centre en haut).



Type de poignées (code de la couleur et de la poignée)

### Pieds

- Quatre pieds réglables en plastique, H = 23 mm (+10 mm) ;
- 1 roulette Ø80 mm (en caoutchouc thermoplastique, non marquant).

### Tiroirs à fichiers intérieurs (TBR/TBL309-310)

- MFC (mélamine) 12 mm avec chants 1 mm ;
- Glissières à roulement à billes à extension complète, visibles ;
- Hauteur - 280 mm, profondeur - 350 mm, largeur - 646 mm ;
- Ouverture pratique sans poignées.



### Étagères métalliques fixes (TBR/TBL309-316)

- En tôle d'acier de 1 mm d'épaisseur ;
- Métal revêtu à la poudre ;
- Fixées avec des vis.

### Chargeur rapide USB (TBR/TBL313-314)

- Un chargeur rapide double USB A + C intégré dans le panneau arrière du boîtier ;
- Cordon d'alimentation câblé GST18-3 800 mm ;
- Longueur du câble : 3 m ;
- Dimensions : Ø74x50 mm ;
- Câble standard : UK, EU, CH, FR, US ;
- La lettre R signifie que si le port est endommagé, vous pouvez le changer sans remplacer l'intégralité de la prise ;
- Plastique noir.

### Tiroir coulissant

- MFC (mélamine) 18 mm avec chants 1 mm (sauf le caisson Tower de classement et les caissons Tower de 360 mm de largeur, certaines parties sont en mélamine de 16 mm) ;
- Fonction de fermeture douce ;
- Verrouillable ;
- Charge maximale - 50 kg ;
- Le plumier en plastique est intégré dans la tablette supérieure (TBR/TBL201-202, TBR/TBL307-308).

### Portes coulissantes (TBR/TBL303-304)

- En contreplaqué de 10 mm avec lamifié, chants - laqués ;
- Sans poignées (simples découpes) ;
- Profil de glissière en plastique blanc.

### Tiroirs personnels intérieurs (TBR/TBL311-316)

- MFC (mélamine) 12 mm avec chants 1 mm ;
- Glissières à roulement à billes à extension complète, visibles ;
- Hauteur - 120 mm profondeur - 300 mm, largeur - 450 mm ;
- Ouverture pratique sans poignées.



### Prise de courant (TBR/TBL315-316)

- 1 prise de courant alternatif 100 - 230 V ;
- Cordon d'alimentation câblé GST18-3 800 mm ;
- Longueur du câble : 3 m ;
- Dimensions : Ø74x50 mm, trou pour prise de diamètre 60 mm ;
- Normes de prises de courant : UK, EU, CH, FR, US ;
- Plastique noir.

### Crochet pour les vêtements

- Dimensions : 20x28, H=62 mm ;
- Métal revêtu de poudre ;
- Fixé avec des vis.

### Inserts en feutre

- Pour les caissons Tower avec tablettes métalliques ;
- 2 tailles : 671x198x2 mm, 450x343x2 mm ;
- Convient pour ERA, LUCIA, VELITO PRESTO, SYNERGY ;
- Facultatif, à commander séparément.

## LA GAMME

Caissons\*

\* Option gauche ou droite

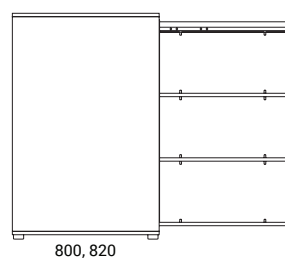
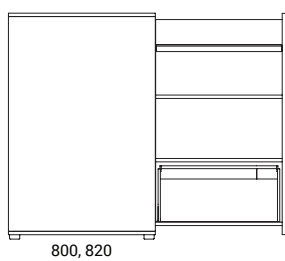
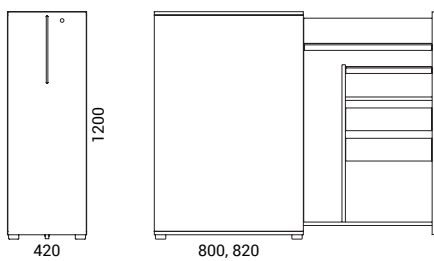
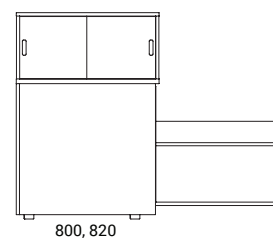
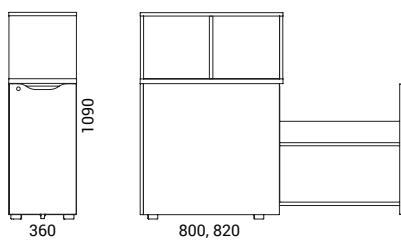
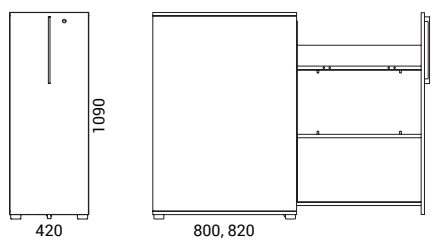
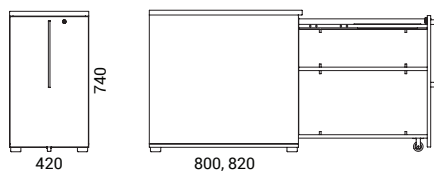

Bibliothèque

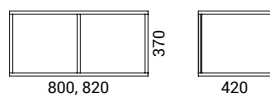

Jardinière

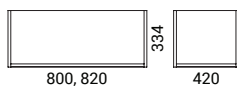

## En option



Bloc tiroirs



Inserts en feutre

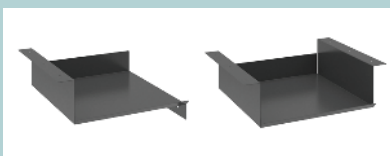

Étagères en métal (droite / centre)



Crochet en métal pour vêtements



Passe-partout

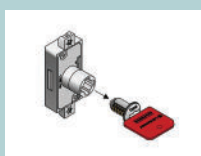

Clé de retrait



Serrure cylindrique avec 2 clés

## INFORMATIONS COMPLÉMENTAIRES



- Fixation de bibliothèque ou de jardinière. Pour fixer une bibliothèque ou une jardinière sur le caisson Tower, veuillez utiliser des autocollants et suivre le schéma de montage (inclus dans l'emballage).



- Entretien de la jardinière. Veuillez noter que la partie intérieure de la jardinière n'est pas protégée contre l'humidité. Nous vous recommandons d'utiliser les instructions de nettoyage et d'entretien de la mélamine.

- Changement des côtés du caisson Tower. Vous pouvez permuter le côté intérieur du mur de la droite vers la gauche ou inversement pour les caissons Tower universels - TBU301-302 et les caissons Tower assemblés à droite ou à gauche - TBR / TBL201-202, TBR / TBL307-308. Veuillez utiliser les raccords spéciaux et suivre le schéma de montage (inclus dans l'emballage).

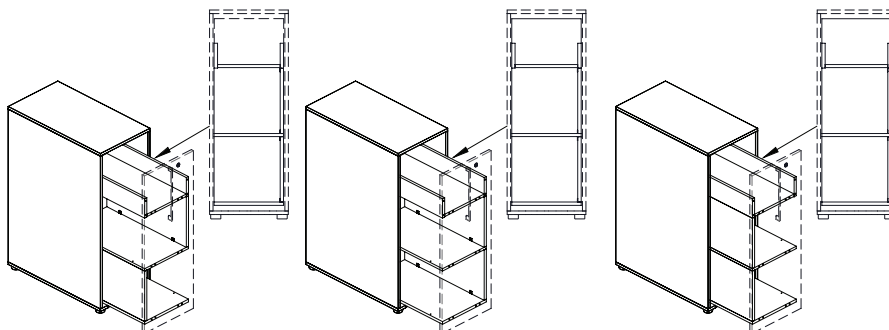

- Gestion du câble du port USB / prise d'alimentation.

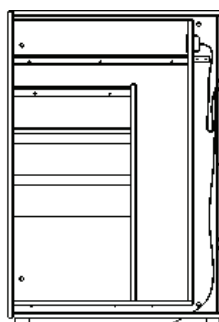

Fermé

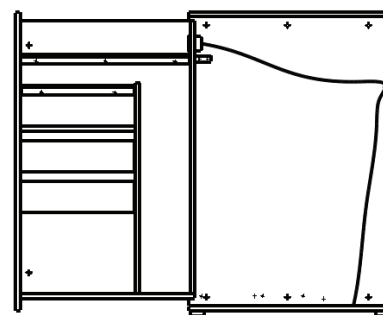

Ouvert

## Position de fixation des accessoires

### Position de fixation C0Z062 (Tablette métallique, côté droit)



- TBR/TBL201-202



- TBR/TBL301-302 (convient uniquement pour l'étagère supérieure)



- TBU301-302



- TBR/TBL307-308\*



- TBR309-310



- TBL309-310

\*Si vous décidez de changer les côtés vers la droite ou vers la gauche, vous devrez réassembler les étagères.

### Position de fixation C0Z063 (Tablette métallique, centrale)



- TBR/TBL201-202



- TBU301-302



- TBR/TBL307-308\*



- TBR/TBL309-310

\*Si vous décidez de changer les côtés vers la droite ou vers la gauche, vous devrez réassembler les étagères.

### Position de fixation ZZZ061 (Crochet en metal)



- TBR/TBL311-315

### Position de fixation ZTZ005 (Boîte à tiroirs)



- TBR/TBL201-202

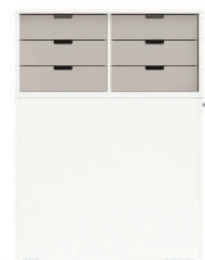

- TBR/TBL302, 304



- TBU301-302